

# 502



## KLEUREN / COULEURS



**-11**  
Wit mat  
Blanc mat



**-60**  
Zwart  
Noir

## EIGENSCHAPPEN / CARACTÉRISTIQUES

- Glijkanaal 6 mm (breedspoor)
- Profiellengte 700 cm
- Profiengewicht 570 g/m
- Eveneens mogelijk als manuele rail
- Canal de 6 mm (profil large)
- Longueur du profil 700 cm
- Poids du profil 570 g/m
- Egalement comme rail manuel

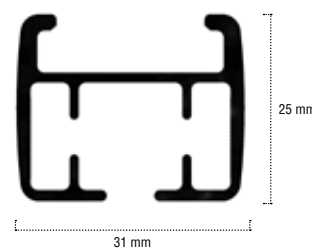

		<b>10-085</b>	<b>5180</b>	<b>1060</b>	<b>5872</b>
	X1	 12 mm	 20 mm	 8,5 mm	 20 mm

## 502 VERBUIGINGEN / COURBURES

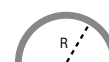

**Horizontaal / Horizontale** Niet mogelijk / Pas possible

R = 36,5 cm / X = min. 99 cm

R = min. 80 cm



**Verticaal / Verticale**

Niet mogelijk / Pas possible

Niet mogelijk / Pas possible

## 502 GEMOTORISEERD / MOTORISÉ

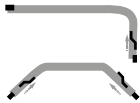
### BELASTINGSTABEL / TABLEAU DE CHARGE

	Glydea 35	Irismo 45		Glydea 60		Glydea Tandem 60			
	(Wave)glijders Glisseurs (wave)	(Wave)glijders Glisseurs (wave)	(Wave)rollers Rouleurs (wave)		(Wave)rollers Rouleurs (wave)		(Wave)rollers Rouleurs (wave)		
	7 m	7 m	7 m	10 m	7 m	14 m	7 m	14 m	21 m
	35 kg	45 kg	45 kg	45 kg	60 kg	50 kg	100 kg	100 kg	95 kg
			35 kg	30 kg	45 kg	40 kg	90 kg	85 kg	80 kg
					35 kg	30 kg	65 kg	60 kg	55 kg
					45 kg (-15 kg/m)	40 kg (-15 kg/m)	90 kg (-15 kg/m)	85 kg (-15 kg/m)	80 kg (-15 kg/m)

- Maximum gewicht per roller/glijder is 1,5 kg.
  - Maximum afstand tussen de rollers/glijders is 100 mm.
  - De opgegeven gordijngewichten houden geen rekening met extra wrijving van de stof tegen de rail of over de vloer.
  - Er werd rekening gehouden met een gordijnhoogte van 5 m. Bij een hogere hoogte, zwakt de kracht van de motor af.
  - De rails moeten horizontaal gemonteerd worden.
  - Gordijnpakket dient nooit in een bocht te starten (moet altijd starten in een recht stuk).
  - Bochten en lengtes langer dan 14 m zijn niet mogelijk met wave rollers.
- Le poids maximum par rouleur/glisser est de 1,5 kg.
  - L'écart maximum entre les rouleurs/glisseurs est de 100 mm.
  - Les poids des rideaux spécifiés ne tiennent pas compte du frottement du tissu contre le rail ou sur le sol.
  - Une hauteur de rideau de 5 m a été prise en compte. À une hauteur plus élevée, la puissance du moteur faiblit.
  - Les rails doivent être montés à l'horizontale.
  - Le paquet de rideaux ne doit jamais commencer dans une courbe (doit toujours commencer dans une ligne droite).
  - Les courbes et les longueurs supérieures à 14 m ne sont pas possibles avec les rouleurs wave.



#### 502 met wave rollers / 502 avec rouleurs wave

De motor van de 502 pas laten lopen als de confectie aan de wave rollers hangt om verstrengelen te voorkomen.

Ne connecter pas le moteur du 502 lorsque le rideau est suspendu aux rouleaux wave pour éviter les enchevêtrements.

## SAMENSTELLING / COMPOSITION

### Glijders / Glisseurs

Enkel pakket / Paquet simple



### Glijders / Glisseurs

Middensluiting / Fermeture au milieu

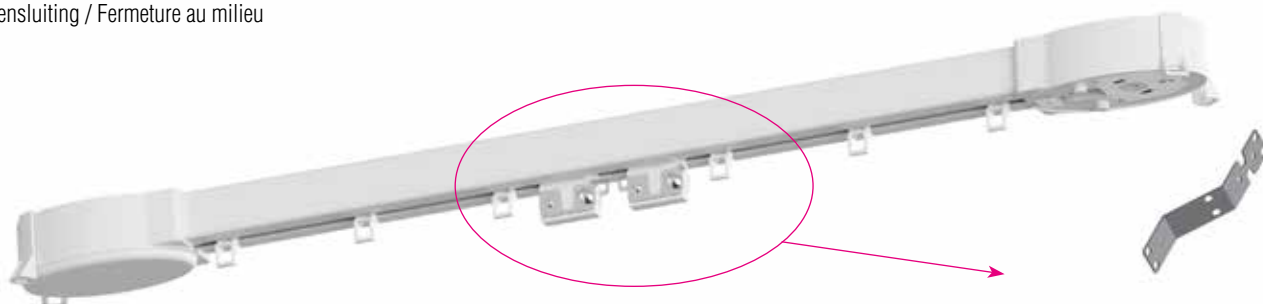

Overlapbeugel 5871 (optioneel)  
Chariot de croisement 5871 (optionnel)

### Rollers / Rouleurs

Enkel pakket / Paquet simple



### Rollers / Rouleurs

Middensluiting / Fermeture au milieu

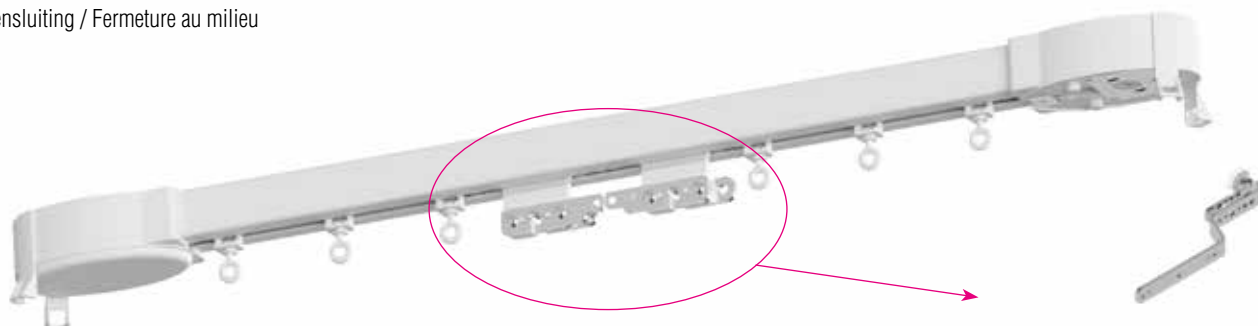

Overlapbeugel 5185 (optioneel)  
Chariot de croisement 5185 (optionnel)

### Wave-glijders / Glisseurs wave

Enkel pakket / Paquet simple

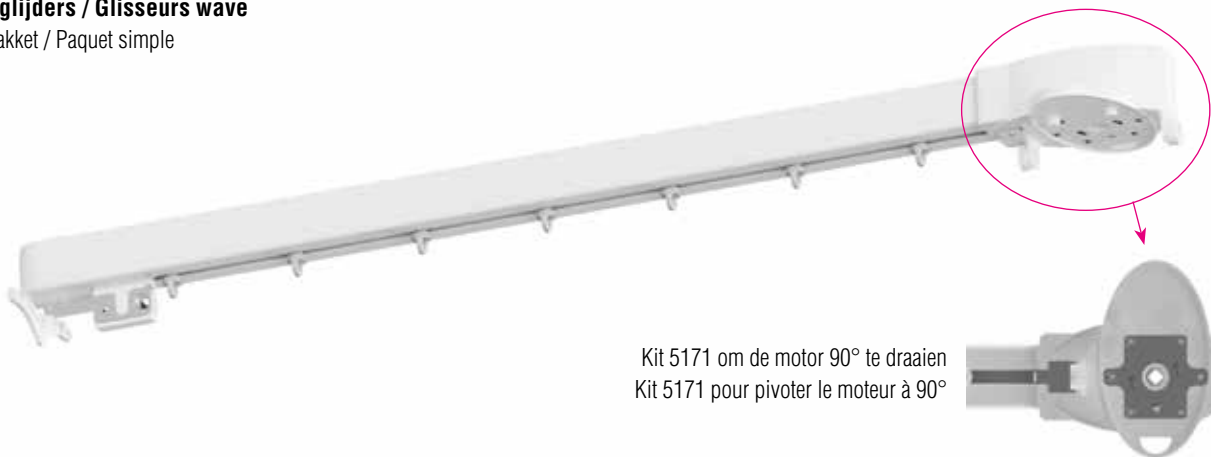

### Wave-glijders / Glisseurs wave

Middensluiting / Fermeture au milieu



### Wave-rollers / Rouleurs wave

Enkel pakket / Paquet simple



### Wave-rollers / Rouleurs wave

Middensluiting / Fermeture au milieu



## 502 MANUEEL / MANUEL

---

- Het is ook mogelijk om de 502 rail als handbediende rail te bestellen, ideaal voor zware toepassingen.
- In plaats van de poelies, worden er eindkappen voorzien (5194)
- Mogelijk met glijders, rollers, wave-glijders en wave-rollers
- C'est également possible de commander le rail 502 en tant que rail à commande manuelle, idéal pour les applications lourdes.
- Au lieu des poulies, des embouts sont fournis (5194)
- Possible avec glisseurs, rouleurs, glisseurs wave et rouleurs wave



**502** Rail 502



**5194** Eindkap 502  
Embout 502

# R-Collection

VOOR DE SOMFY GLYDEA 502 RAIL



## DESIGNED TO DISAPPEAR

De inbouwraail is perfect afgestemd op de elektrische Decoline rail 502 en de eindstukken op de Somfy Glydea motor. De inbouwraail wordt in de afwerkfase in het plafond ingebouwd en wordt samen met het plafond geschilderd. De standaard bochtstukken maken het inbouwen ook mogelijk voor ronde muren, hoeken, erkers en andere situaties. Wanneer de rail wordt gemonteerd, gaat deze volledig op in het plafond met een minimale visuele impact.

Le rail encastrable est parfaitement compatible avec le rail électrique Decoline 502 et les capuchons sur le moteur Somfy Glydea. Le rail encastrable est encastré dans le plafond lors de la phase de finition et peint avec le plafond. Le coude standard permet aussi l'encastrément dans les murs ronds, angles, oriels et autres situations. Lorsque le rail est monté, il s'intègre complètement dans le plafond, pour un impact visuel minimal.

**Decoline  
Concealed by**  
BL'NDSPACE®

